



ЗАО «КАРДАН»
CARDAN CLOSED JOINT STOCK
COMPANY

Общие сведения о предприятии

- **Наименование предприятия по Уставу:** Закрытое акционерное общество «КАРДАН» (ЗАО «КАРДАН»)
на английском языке: «CARDAN CLOSED JOINT-STOCK COMPANY»
- **Юридический и фактический адрес предприятия ЗАО «КАРДАН»:** Российская Федерация, 446010, Самарская область, город Сызрань, улица Гидротурбинная, 13
- **Численность персонала** 439 человек.
 - Основные рабочие 180 человек
 - Вспомогательные рабочие 120 человек
 - Специалисты и руководители 131 человек
 - Технические исполнители 8 человек
 - АУП 13 человек
- **Производственные площади:** составляют 21 098,78 м²
- **Потребители:** ОАО «АВТОВАЗ» и ЗАО «Джи Эм-АВТОВАЗ»



Участок производства карданных валов с ШРУС



Конкурентоспособность и качество продукции ЗАО «КАРДАН» подтверждается наградами, сертификатами и благодарственными письмами









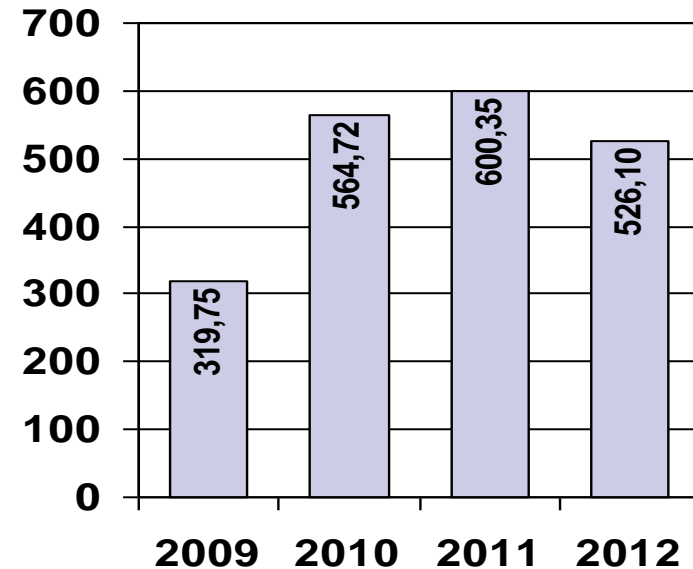

Краткий обзор





- ЗАО «КАРДАН» - производитель и поставщик запасных частей для комплектации автомобилей.
- Основными целями политики ЗАО «КАРДАН» в области качества 2012-2013г. являются:
 - Освоение серийного выпуска новых видов продукции: приводных валов с ШРУС
 - Освоение производства карданных валов для ОАО «ГАЗ», ОАО «УАЗ»
 - Внедрение ISO/TC 16949:2009, сертификация производства по системе ISO/TC 16949:2009
 - Совершенствование системы «Упорядочение» (5S) как элемент процедуры «Lean Production»
 - Выполнить подготовительный этап по внедрению основных требований ISO 14001:2004 «Системы экологического менеджмента. Требования и руководство по их применению».
- Основным направлением в продолжающейся деятельности является освоение новых сегментов рынка, посредством технологически нового универсального оборудования.

Объем продаж
(Sales volume)
млн. руб.



Продукция : карданные валы

Вид изделия	Наименование изделия	Код изделия	Примерные длины и массы	Применяемость изделия
	Карданный вал	2105-2200012	L = 2,5м m = 10,5 кг	Лада 2107, 2105, 21047
	Карданный вал задний	21214-2201012-10	L = 1,5м m = 6,3кг	Лада 4x4 (BA3 21214)
	Карданный вал передний	21214-2203012-10	L = 1м m = 5,6кг	Лада 4x4 (BA3 21214)
	Карданный вал	2121-2201010-90	L = 1,5 м m = 10,6	ВИС 2346
	Карданный вал	212180-2201012	L = 0,843 м m = 6,27 кг	BA3-21218 «ФОРА»
	Карданный вал	3302-2200010-51	L = 2,2м m = 12кг	«ГАЗЕЛЬ» 3302 Тент
	Карданный вал (промежуточный)	33027-2200010-51	L = 0,745 м m = 6 кг	«Газель», 4x4 «Соболь», 4x4
	Карданный вал	Т - 2201012	L = 0,626 м m = 5,2 кг	Трактор МТЗ 82
	Карданный вал	82,6-2201010	L = 1,15 м m = 8,7 кг	Трактор МТЗ 82

Вид изделия	Наименование изделия	Код изделия	Длина и масса	Применяемость изделия
	Карданный вал	2105-2200012-80	L = 1,83 м m = 11,86 кг	ВИС
	Карданный вал	27175-2200010-10	L = 1,5м m = 11,5кг	ИЖ - пикап
	Карданный вал передний	21214-2203012 ШРУС	L = 0,59м m = 5,6кг	«Chevrolet Niva», Лада 4x4 (BA3 21214)
	Карданный вал задний	21214-2201012 ШРУС	L = 0,88 м m = 5,4 кг	«Chevrolet Niva» Лада 4x4 (BA3 21214)
	Карданный вал (промежуточный)	2123-2202010	L = 0,415 м m = 3,7 кг	«Chevrolet Niva»

Карданные валы производства ЗАО «КАРДАН» обеспечивают высокое качество и надежность при движении автомобиля



Продукция : комплектующие изделия для карданных валов

Вид изделия	Наименование изделия	Код изделия	Длина и масса	Применяемость изделия на 1 к/в
	Крестовина карданного вала в сборе	2105-2202025	m = 0,26 кг	2x (2105-2200012, 27175-2200010-10, 2105-2200012-80)
	Крестовина карданного вала в сборе	21211-2202025	m = 0,15кг	2x (21214-2201012-10, 21214-2203012-10, 33027-2200010-51, Т – 2201012, 82,6-2201010, 212180-2201012) 2121-2201010-90x3, 3302-2200010-51x3,
	Фланец эластичной муфты	2101-2202023	m = 0,79 кг	1x (2105-2200012, 27175-2200010-10, 2105-2200012-80)
	Вилка-фланец к/вала	2105-2201023	m = 0,58кг	2x (2105-2200012, 27175-2200010-10, 2105-2200012-80)
	Вилка-фланец к/вала	21211-2201023	m = 0,72кг	2x(21214-2201012-10, 21214-2203012-10, 212180-2201012) 2121-2201010-90x3,
	Вилка переднего к/вала	2105-2202022	m = 0,15кг	1x (2105-2200012, 27175-2200010-10, 2105-2200012-80)
	Опора к/вала в сборе	2101-2202080	m = 0,53 кг	1x (2105-2200012, 27175-2200010-10, 2105-2200012-80, 3302-2200010-51, 2121-2201010-90)
	Вилка скользящая	21211-2201048	m = 0,59кг	2x(21214-2201012-10, 21214-2203012-10, 212180-2201012, 2121-2201010-90)
	Ремонтный комплект	21214-2201160	m =0,9 кг	21214-2201012 ШРУС, 21214-2203012 ШРУС, 2123-2202010-03, 2131-2201010-00, 2121-2201010-91.



Перспективные разработки

- Новый шарнир с углом излома 26 градусов
- Промежуточный вал для а/м Lada 4x4, Chevrolet Niva
- Восьмишариковый шарнир для более мощных автомобилей
- Термоэластопластовые и резиновые чехлы для карданных передач и приводов колес
- Привода передних колес для а/м Chevrolet Niva new
- Карданные валы для а/м УАЗ Патриот



Схема проезда

ЗАО "КАРДАН"

446010, Россия, Самарская область, г. Сызрань, ул. Гидротурбинная 13.

Тел. 8(8464) 37-15-29

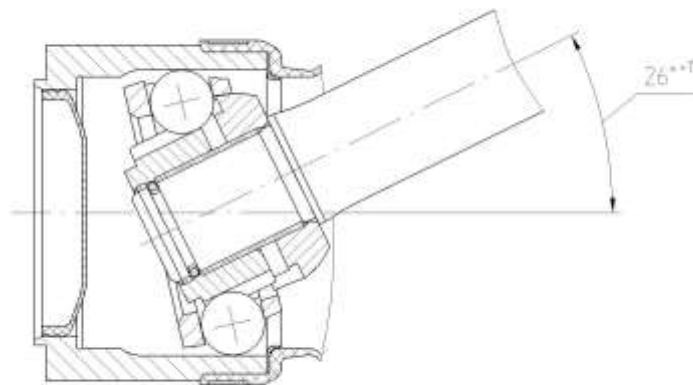
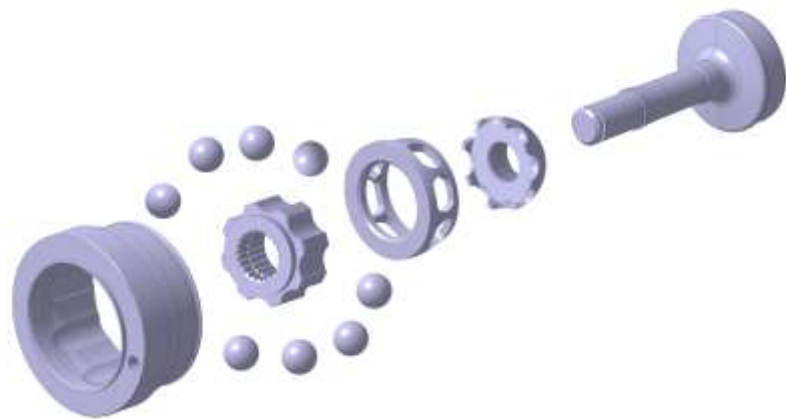
Тел./факс. 8 (8464) 37-25-18

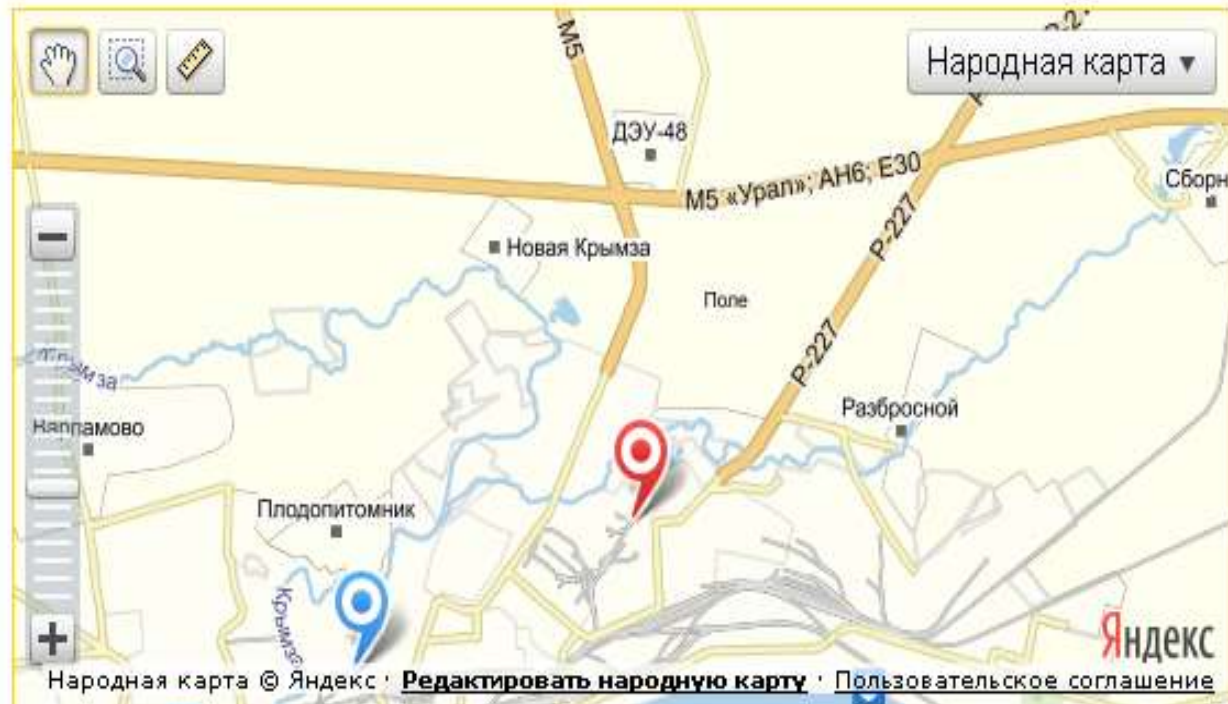

<http://www.cardan-syzran.ru>